

SPRAY-WORK BASIC AIRBRUSH

スプレーワークベーシックエアブラシ

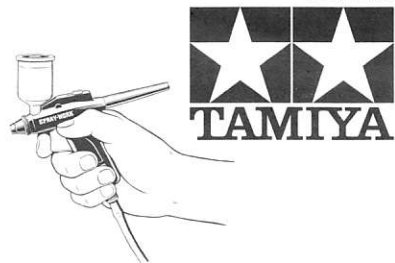

⚠ 注意して下さい。

- ご使用前に、必ず取り扱い説明書をお読み下さい。又、使用されるエアースourceに付属の取り扱い説明書も、必ずお読み頂き、ご使用下さい。
- 塗装以外の用途には使用しないで下さい。
- 火気の近くでは、絶対に塗装及び塗装作業をしないで下さい。
- 乳幼児、ペットの居る場所での塗装は、絶対にしないで下さい。
- 人体への吹き付けは絶対にしないで下さい。
- 塗装の際、換気気を付け、飲食物の近くでは絶対に塗装しないで下さい。
- エアブラシのニードルの先端は鋭く危険です。取り外して他の目的には使用しないで下さい。また手入れなどで取り外したときは取り扱いに注意して下さい。
- 塗装の際は塗料カップに必ずキャップをして塗装して下さい。キャップをしないでの塗装作業は塗料をこぼす原因になります。
- ニードルカバーを外して塗装をしないで下さい。ニードルが露出して危険です。
- エアブラシを分解する際、また、エアホスを接続する際、必ずエアの供給を止めてからおこなってください。
- 塗装作業の際、安全上(メガネ、マスク)をすることをお勧めします。

⚠ CAUTIONS

- Carefully read and understand the instructions prior to use. Read and follow also the manufacturer's instructions supplied with the separately available air source.
- Use the airbrush for spray painting only.
- Do not use or prepare the airbrush around a flame.
- Never paint near children or animals.
- Never paint a person or animal.
- Do not paint near food or drink.
- Ventilate the room while painting.
- The airbrush needle has a sharp point. Careless or inadequate handling may cause serious accidents. Do not remove the needle and/or its cover except for maintenance. Removal of the needle cover from the airbrush exposes the needle while painting.
- Attach the cover to the paint cup during use. Opened cup may cause spillage.
- Stop the air supply when attaching/removing the air hose, and during disassembly of the airbrush.
- It is recommended to wear protective glasses/goggles and mask during painting.

エアースourceについて

ベーシックコンプレッサーセットまたはHGコンプレッサー・レボに接続できます。AC専用コンプレッサーSW-653に接続するときは、専用アタッチメントが必要です。(当社カスタマーサービスでお求めできます。)

★エアブラシ側でエアを止められないため、エアークンは使用できません。

AIR SUPPLY FOR YOUR AIRBRUSH

Requires separately available air source such as Basic Compressor or HG Compressor "REVO". When connecting with AC Compressor SW-653, optional attachment set (available from local Tamia dealer) is required.

★Air can is not usable as this airbrush cannot stop airflow.

★ネジサイズがSタイプ (PF1/8) のエアホースで、ジョイントキャップが交換できる場合は、ベーシックエアブラシ用ジョイントキャップに交換すれば接続できます。

★Air hose with S type (PF1/8) detachable screw joint can be used if Joint Cap for Basic Airbrush can be installed.

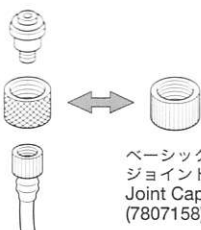

ベーシックエアブラシ用
ジョイントキャップ
Joint Cap for Basic Airbrush
(7807158)

エアブラシの接続

- ①エアチューブ先端のジョイントキャップをエアブラシのジョイント部にしり込みます。
- ②塗料カップをエアブラシに取り付けます。
- ③コンプレッサーの電源スイッチをONにし、ノズルカバーからエアが出ていることを確かめてください。

Connecting airbrush

- ① Screw hose connector to fitting on pistol grip.
- ② Screw paint cup into airbrush as shown.
- ③ Switch on compressor to confirm air-flow from nozzle.

使用できる塗料と濃さの調整

タミヤのアクリル塗料やエナメル塗料、また、ラッカー系(溶剤系)塗料などの模型用塗料が使用できます。塗料の濃さは図のように、棒の先からしずくが一滴ずつ落ちる程度が最適です。溶剤やうすめ液を使って濃さを調整してください。別売のスペアボトルなどをお使いになると

《セット内容》

Set contents



《エアースource》

Air sources

スプレーワーク
HGコンプレッサー・レボ
Spray-Work HG Air Compressor "Revo"

スプレーワーク
ベーシックコンプレッサーw/
Spray-Work Basic Air Compressor w/Airbrush



★他のエアースourceを使用する場合は、別売のベーシックエアブラシジョイントキャップが必要です。
★Separately available Joint Cap for Basic Airbrush is required when using with other compressors.

《エアブラシの接続》

Connecting airbrush

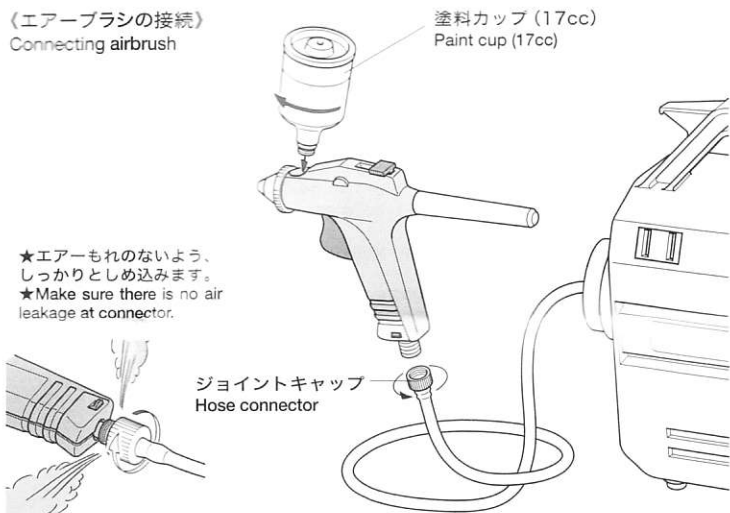

★エアもれのないよう、しっかりとしり込みます。
★Make sure there is no air leakage at connector.

《使用できる塗料と濃さの調整》

Useable paints and thinning paint



- ① Screw hose connector to fitting on pistol grip.
- ② Screw paint cup into airbrush as shown.
- ③ Switch on compressor to confirm air-flow from nozzle.

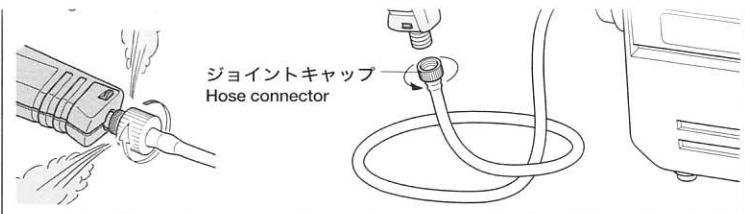

使用できる塗料と濃さの調整

タミヤのアクリル塗料やエナメル塗料、また、ラッカー系(溶剤系)塗料などの模型用塗料が使用できます。塗料の濃さは図のように、棒の先からすくが一滴ずつ落ちる程度が最適です。溶剤やうすめ液を使って濃さを調整してください。別売のスペアボトルなどをお使いになると便利です。タミヤカラーポリカーボネート用筆塗り塗料や、ウレタンなどの2液性塗料は固まると溶剤で溶けなくなるので使用しないでください。塗料の濃さは塗料の種類や気候条件によって変わります。不要になったプラスチックモデルの部品、プラバン等にテスト吹きして調整してください。

- ★細かい霧が必要な時は、塗料を薄めにします。
- ★ラッカー系は濃いとき木の巣状に吹き出ます。

Useable paint and thinning paint

Tamiya acrylic, enamel, and lacquer paints (soluble), may be used with this airbrush. Paint thickness should be such that paint drips from the tip of a stick one drop at a time. Use paint solvent or other thinning liquid to thin paint. Spare bottle for thinning is sold separately for your convenience. Do not use 2-part mixture paints such as urethane paints. They cannot be removed by paint thinner after curing. Paint thickness may vary depending on paint-type and weather conditions. Use old plastic model parts or plastic tray for experimenting with thickness.

- ★Thin paint when fine mist is required.
- ★Thick lacquer based paint may have web-like consistency when sprayed.

《使用できる塗料と濃さの調整》 Useable paints and thinning paint

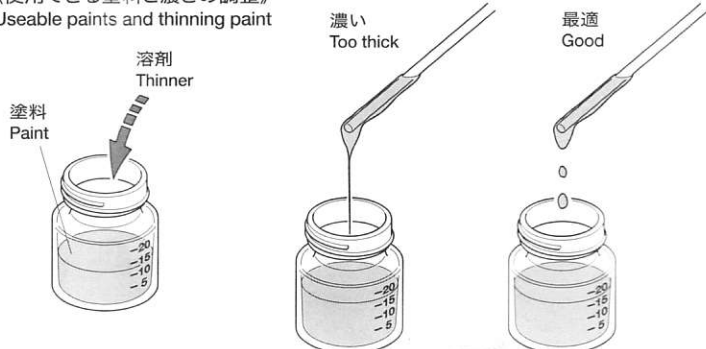

《薄めの目安》

Thinning method standard

ラッカー系塗料 Lacquer based	アクリル水溶性塗料 Acrylic water-soluble
エナメル系塗料 Enamel based	

塗料 : うすめ液
Paint : Thinner

1 : 1 ~ 2 : 3 1 : 0 ~ 2 : 1

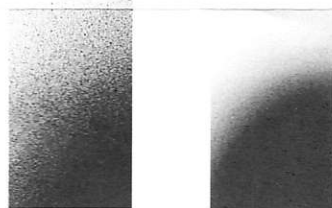

テスト吹きとニードルストップアの調整

トリガーを引くと塗料の霧がノズルから出てきます。塗料をカップに入れてテスト吹きし、塗料の濃さや吹き出し量を確認してください。トリガーを引くほど、塗料の吹き出し量は多くなり、広い面積の塗装がしやすくなります。

- ★塗料はカップの線より上に入れなくてください。また、必ずキャップをしてください。

●ニードルストップアの調整

ニードルストップアの位置で、トリガーの引きしるを変えます。矢印の方向にニードルストップアを動かすほど、トリガーの引きしるは大きくなり、塗料の吹き出し量が多くなります。塗装の目的に合わせて調整してください。

全体塗装：ニードルストップアを後ろに下げ、トリガーの引きしるを大きくします。吹き付け距離は10~15cmが適当です。近すぎると塗料がたれやすく、離れすぎると塗装面が荒くなり、つやあり塗装のときに光沢がでにくくなります。ラインや迷彩などの塗装：ニードルストップアを前側にもどし、トリガーの引きしるを小さくします。塗料の吹き出し量が少なくなり、塗装面に近づけても塗料がたれにくくなります。

Paint flow adjustment

Pull trigger to spray paint mist. First spray into cup to check paint flow and thickness. Pulling the trigger harder will spray more paint, and cover more surface area.

- ★Do not fill paint cup above line. Always attach cup cover after filling.

●Adjusting needle stopper

Trigger movement can be adjusted using needle stopper. Turn needle stopper toward arrow mark to increase trigger sensitivity and paint emission. Adjust spray to fit your airbrush requirements.

Overall painting: Pull back needle stopper to increase trigger sensitivity. Optimal spray distance is 10 to 15cm. Spraying too close will result in dripping, and spraying too far away may cause unevenness. Spraying gloss paints too far away will result in reduced luster.

Lines and patterns: Return needle stopper to forward position to reduce trigger sensitivity. By reducing spray volume, you will reduce the risk of dripping, even when spraying at a close distance.

《テスト吹きとニードルストップアの調整》

Paint flow adjustment

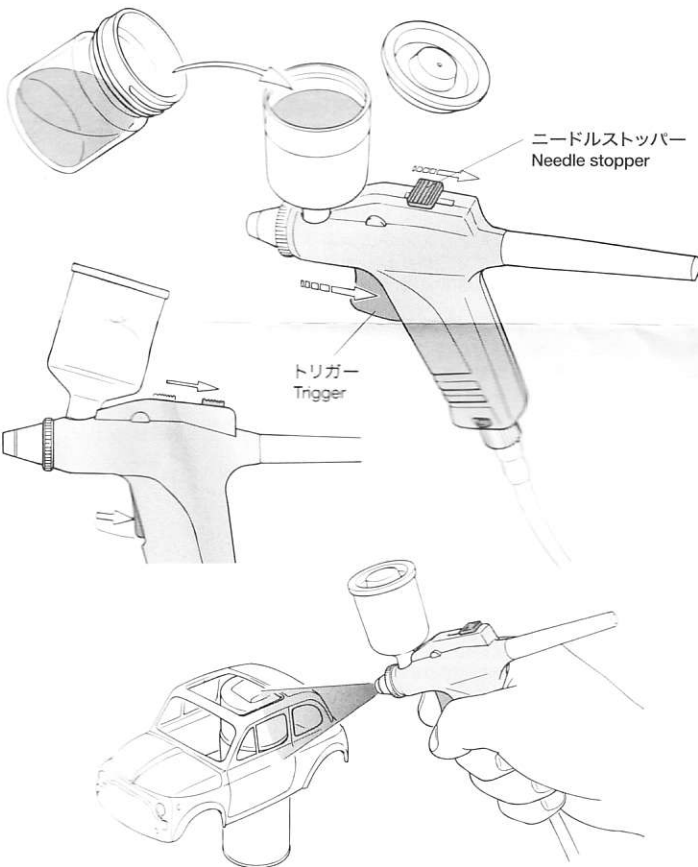

《吹き付け距離》

Spray distance

- 吹き出し量の多い状態
High spray volume

- 吹き出し量の少ない状態
Low spray volume

2cm 10cm 2cm 10cm



装の目的に合わせて調整してください。

全体塗装：ニードルストッパーを後ろに下げ、トリガーの引きしるを大きくします。吹き付け距離は10～15cmが適当です。近すぎると塗料がたれやすく、離れすぎると塗装面が荒くなり、つやあり塗装のときに光沢がでにくくなります。
ラインや迷彩などの塗装：ニードルストッパーを前側にもどし、トリガーの引きしるを小さくします。塗料の吹き出し量が少なくなり、塗装面に近づけても塗料がたれにくくなります。

Paint flow adjustment

Pull trigger to spray paint mist. First spray into cup to check paint flow and thickness. Pulling the trigger harder will spray more paint, and cover more surface area.

★Do not fill paint cup above line. Always attach cup cover after filling.

●Adjusting needle stopper

Trigger movement can be adjusted using needle stopper. Turn needle stopper toward arrow mark to increase trigger sensitivity and paint emission. Adjust spray to fit your airbrush requirements.

Overall painting: Pull back needle stopper to increase trigger sensitivity. Optimal spray distance is 10 to 15cm. Spraying too close will result in dripping, and spraying too far away may cause unevenness. Spraying gloss paints too far away will result in reduced luster.

Lines and patterns: Return needle stopper to forward position to reduce trigger sensitivity. By reducing spray volume, you will reduce the risk of dripping, even when spraying at a close distance.

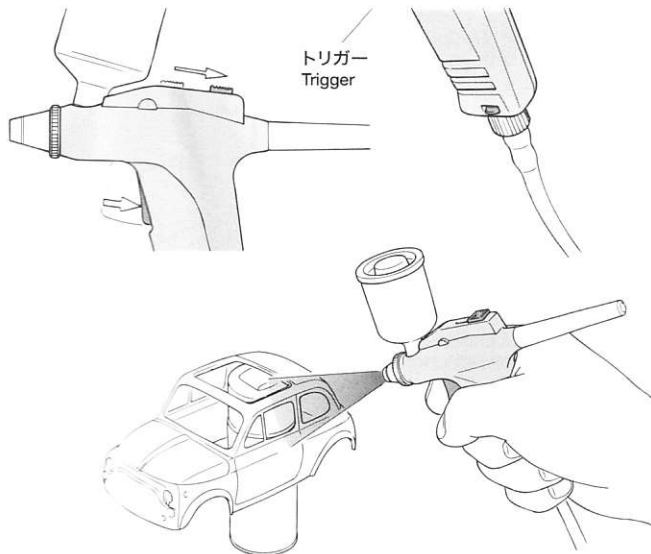

《吹き付け距離》

Spray distance

●吹き出し量の多い状態
High spray volume

2cm

10cm

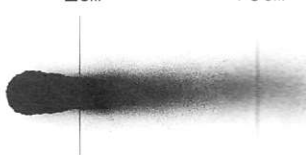

●吹き出し量の少ない状態
Low spray volume

2cm

10cm

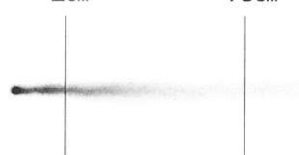

塗装時の注意

- ★火気の近くでは絶対に塗装しないでください。
- ★必ず換気をよくしてから塗装してください。
- ★使用後は必ずコンプレッサーの電源スイッチを切り、電源との接続をはずしてください。
- ★ヘアードライヤーや温風器等で塗料を乾燥させることはしないでください。
- ★雨の日や湿度の高い日の塗装はしないでください。塗装面がくもったり(カブリ)、エアチューブの内側に水滴がたまる場合があります。
- ※エアチューブ内に水滴がたまると、塗料といっしょに水が噴き出して、塗装面を荒らしてしまいます。エアチューブに水蒸気のくもりのようなものが見えたら、エアブラシをはずしてコンプレッサーを1分ほど作動させ、湿気を追い出してください。

Airbrushing cautions

- ★Never airbrush near an open flame.
- ★Make sure there is adequate ventilation.
- ★Always turn off compressor and disconnect power source after use.
- ★Do not use hair dryer or heater for drying paint.
- ★Avoid painting on windy, rainy, or humid days.
- ※When moisture collects in air tube, water will be sprayed with paint and affect surface of part to be air brushed. If you see air tube begin to fog up, remove airbrush and let compressor run for one-minute to clear out moisture.

エアチューブについた曇りや水滴がなくなるまでコンプレッサーをから回します。

Idle air compressor to remove moisture.

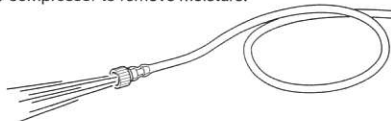

《塗装時の注意》

Airbrushing cautions

窓を開けて塗装しましょう。
Open windows when airbrushing.

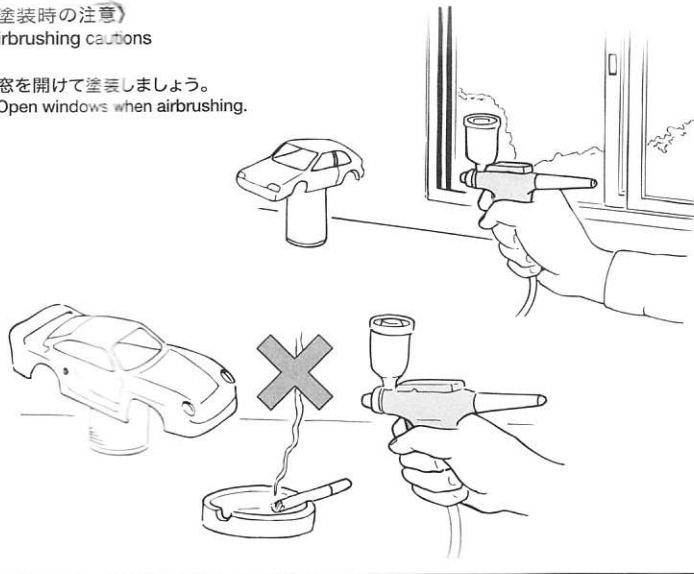

塗装後の手入れ

塗装後は、必ずすぐに手入れをしてください。

●塗料カップと内部の手入れ

残った塗料をカップから出して内部をボロ布などでぬぐいます。使用した塗料の溶剤（うすめ液）を入れキャップをし、ニードルストッパーをいっぱいまで下げておきます。コンプレッサーの電源を入れエアーを送り込み、図のようにノズルカバーの先端を指でふさぎます。トリガーを引くと、エアーが逆流して内部が洗えます。カップ内の溶剤が汚れなくなるまで2～3回くり返し洗浄します。最後にきれいな溶剤を入れ、ボロ布などに吹き付けてノズル内部も洗浄します。

▲ニードルの先端は鋭く危険ですので、取扱いには充分注意してください。また、キャップ中心の穴（空気穴）から溶剤が飛び出すことがあります。眼や口に溶剤が入らないように注意して洗浄してください。

●ノズルの手入れ

ノズルカバーをはずし、ノズルのまわりの塗料を筆に溶剤をつけて溶かし、洗浄します。塗装中、塗料の出方が悪くなったり、つぶ状に出るようになったら手入れをしてください。

※溶剤は、使用している塗料の専用溶剤を必ず使ってください。他の溶剤を使うと、塗料が化学変化をおこしてゼリー状になることがあります。

Cleaning airbrush after use

Clean airbrush immediately after use.

●Cleaning inside airbrush and paint cup.

Pour out unused paint, and wipe inside of cup using rag. Fill cup with appropriate paint thinner, cap cup, and set needle stopper at rear. Turn compressor on and cover tip of nozzle with finger as shown in illustration. Pull trigger to back flush air and clean inside of nozzle and cup. Repeat this 2-3 times until clean of all color. Finally, wipe off paint from inside of nozzle using paint thinner and rag.

▲The tip of the needle is sharp so please take necessary caution when handling. Also, paint thinner may fly through air-hole in cap. Hold airbrush a safe distance away from eyes and mouth when cleaning.

●Cleaning nozzle

Remove external nozzle cover, and wipe off paint from nozzle using thinner and an old brush. Clean nozzle during airbrushing if paint flow is unstable.

※Paint thinner must always be compatible with paint. Use of incompatible thinner may cause congealing.

分解クリーニング

数回使用したら分解して内部をきれいにしておく、常に良好な状態で吹き付けができます。

★ニードルやノズルはデリケートなので、いためないように注意しながら作業してください。

分解の手順

1、塗料カップ、ノズルカバー、バランスーをはずします。ニードル取付けネジをゆるめ、ニードルを抜きとります。ニードルを抜くとニードル取付けネジとカラーがはずれます。ノズルを付属のレンチではずします。

2、グリップ部のレバーを図の矢印の向きに下げながら、本体カバー（L）をはずします。

3、小さなプラスドライバー（NO.1サイズ）で取付けビスをゆるめ、センターブロックを取り出します。このとき、ニードルガイドに取付けてあるパッキンを無くさないように注意してください。

Disassembling for thorough cleaning

For smooth airbrushing, disassemble and clean airbrush thoroughly after using it 2 or 3 times.

★Needle and nozzle are very delicate, so take extreme care not to damage them.

Disassembly procedures

1. Remove paint cup, nozzle cover, and balance weight. Loosen needle holder screw and pull out needle. The needle holder screw and collar can be removed after the needle is removed. Remove nozzle using supplied wrench.

2. Pull down tab on pistol grip as shown to remove the left pistol grip shell "L".

3. Use small cross screwdriver to unscrew center block screws. Make sure not to lose needle guide packing when removing center block.

各部のクリーニング

●ニードル：溶剤（うすめ液）をひたした柔らかい布でぬぐうように塗料をふきとってください。

●塗料カップ：溶剤を少し入れ、筆などで内部の汚れを落とし、ボロ布でふき取ります。

●ノズル、ノズルカバー、センターブロック：小さな入れもの（塗料皿等）に溶剤を入れ、その中にしばらくひたしてから、不用の筆などで塗料を洗い落

《塗装後の手入れ》

Cleaning airbrush after use

塗料カップと内部の手入れ

Cleaning inside airbrush and paint cup



ノズルの手入れ

Cleaning nozzle

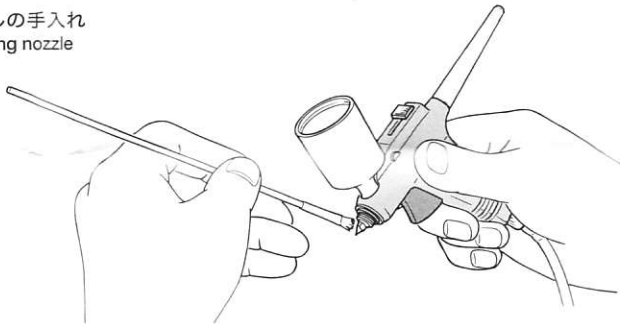

《分解クリーニング》

Disassembling for thorough cleaning

1

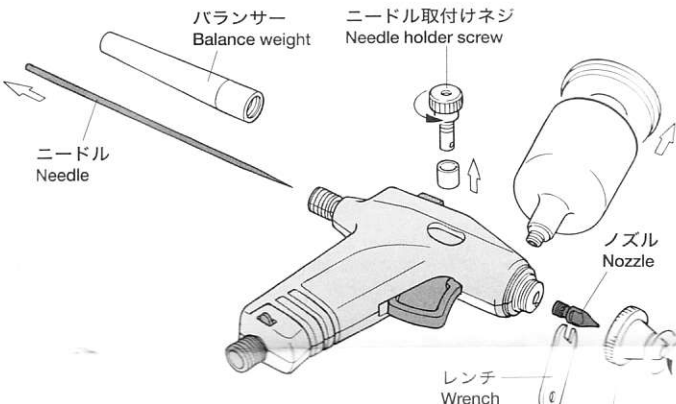

2

本体カバーを左右にわけます。
Disassemble body

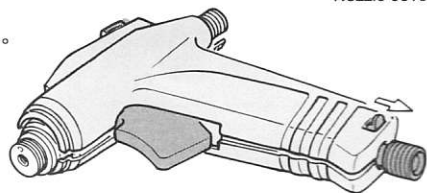

3

ニードルガイド
Needle guide
センターブロック
Center block
パッキン
Packing

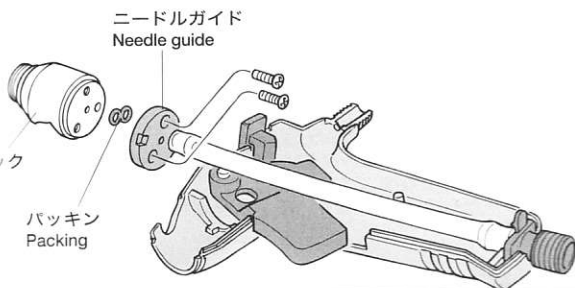

《各部のクリーニング》

Cleaning each part

ニードルの手入れ
Cleaning needle

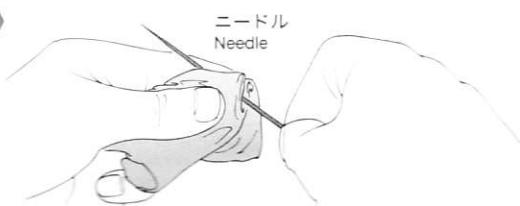

packing when removing center block.

各部のクリーニング

- ニードル：溶剤（うすめ液）をひたした柔らかい布でぬぐうように塗料をふきとってください。
 - 塗料カップ：溶剤を少し入れ、筆などで内部の汚れを落とし、ボロ布でふき取ります。
 - ノズル、ノズルカバー、センターブロック：小さな入れもの（塗料皿等）に溶剤を入れ、その中にしばらくひたしてから、不用の筆などで塗料を洗い落としてください。
- ※エアブラシ本体やパッキンは溶剤の中に入れてはいけません。

Cleaning each part

- Needle: Dip needle in thinner and wipe off paint using a soft cloth.
 - Paint cup: Add thinner, clean off paint using a brush and wipe dry using a rag.
 - Nozzle, nozzle cover, center block: Fill adequate container (paint tray, etc.) with thinner and immerse parts. Clean off paint using brush.
- ※Never put airbrush shell or packing in solvent.

《各部のクリーニング》 Cleaning each part

ニードルの手入れ
Cleaning needle

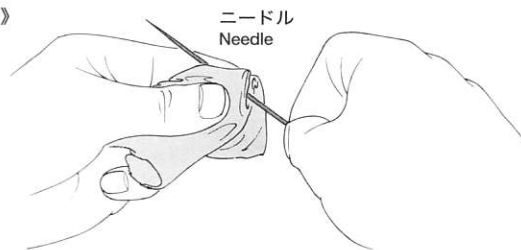

パーツの手入れ
Cleaning parts

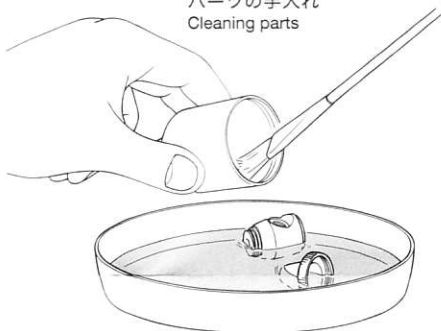

金属パーツの手入れ
Cleaning metal parts



組立て

次の手順で組立ててください。

- 1、センターブロックにレンチを使ってノズルをしっかり締め込みます。ニードルガイドをネジ止めし、本体カバー（R）にセットします。
 - 2、図のように本体カバー（R）につけたニードル取付ネジにカラーをつけ、ニードルを通し、ロックナットを途中まで締め込みます。そのときニードルでインナーチューブを傷つけないように注意してください。
 - 3、本体カバー（L）を本体カバー（R）に合わせ、グリッパ部をおさえてレバーをセットします。
 - 4、本体カバーを左右からおさえ、ノズルカバーをとり付けます。
 - 5、ニードルを押し、ノズル先端に軽くあたって止まったところで、ロックナットをしめ込んで固定します。
 - 6、バランスをつけ、塗料カップをとり付けます。
- ※塗装中、塗料カップ内にエアの泡が出るようでしたら、センターブロックにノズルがしっかり固定されていないことが考えられます。もう一度分解して、固定し直してください。
- ※塗装中、トリガーをもどしても塗料が出たままになる場合は、ニードルとノズルの間にスキ間があります。もう一度バランスをはずしてロックナットをゆるめ、ニードルを少し押し込んでください。

Assembly

Assemble airbrush in the following manner.

1. Install nozzle on center block, screw on needle guide/internal hose, and set into right half of pistol grip shell "R".
2. Insert needle holder screw and collar from right side into pistol grip shell "R," and pass the needle through the holder. Tighten up lock nut half-way.
3. Attach shell (L) to shell (R). Hold clip and set lever.
4. Screw on external cover while holding pistol grip halves in place.
5. Gently seat needle into its nozzle by pressing forward and secure in place by tightening needle holder knob.
6. Attach paint cup and then balance weight.

※If paint in cup foams-up during airbrushing, nozzle on center block may not be completely fastened. Disassemble airbrush and re-tighten nozzle.

※During painting, if paint spray continues even after you let go of trigger, then there is an open space between the needle and nozzle. Remove the balance weight, loosen the lock nut, and push in needle.

《組立て》 Assembly

1,2

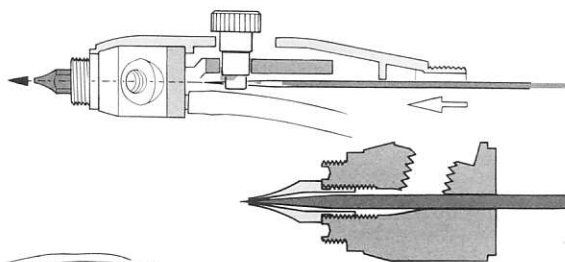

3

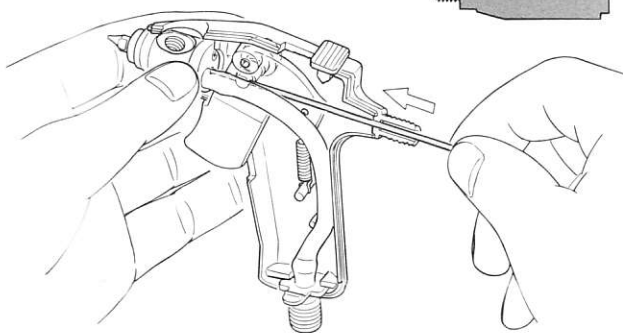

4,5,6

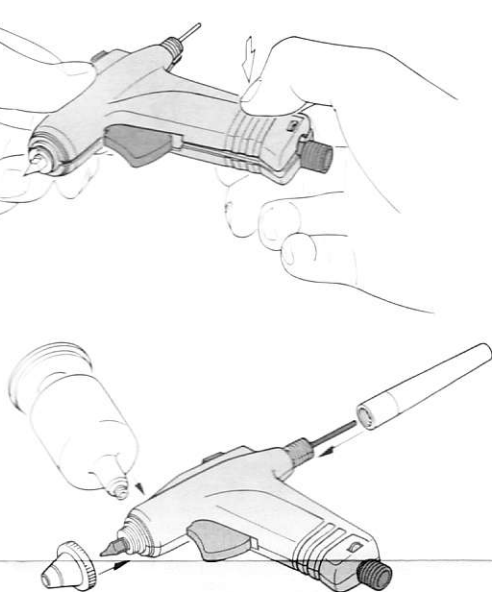

3. 本体カバー (L) を本体カバー (R) に合わせ、グリップ部をおさえてレバーをセットします。
4. 本体カバーを左右からおさえ、ノズルカバーをとり付けます。
5. ニードルを押し、ノズル先端に軽くあたって止まったところで、ロックナットをしめ込んで固定します。
6. バランサーをつけ、塗料カップをとり付けます。

※塗装中、塗料カップ内にエアーの泡が出るようでしたら、センターブロックにノズルがしっかり固定されていないことが考えられます。もう一度分解して、固定し直してください。

※塗装中、トリガーをもといても塗料が出たままになる場合は、ニードルとノズルの間にスキ間が空いています。もう一度バランサーをはずしてロックナットをゆるめ、ニードルを少し押し込んでください。

Assembly

Assemble airbrush in the following manner.

1. Install nozzle on center block, screw on needle guide/internal hose, and set into right half of pistol grip shell "R".
2. Insert needle holder screw and collar from right side into pistol grip shell "R," and pass the needle through the holder. Tighten up lock nut half-way.
3. Attach shell (L) to shell (R). Hold clip and set lever.
4. Screw on external cover while holding pistol grip halves in place.
5. Gently seat needle into its nozzle by pressing forward and secure in place by tightening needle holder knob.
6. Attach paint cup and then balance weight.

※If paint in cup foams-up during airbrushing, nozzle on center block may not be completely fastened. Disassemble airbrush and re-tighten nozzle.

※During painting, if paint spray continues even after you let go of trigger, then there is an open space between the needle and nozzle. Remove the balance weight, loosen the lock nut, and push in needle.

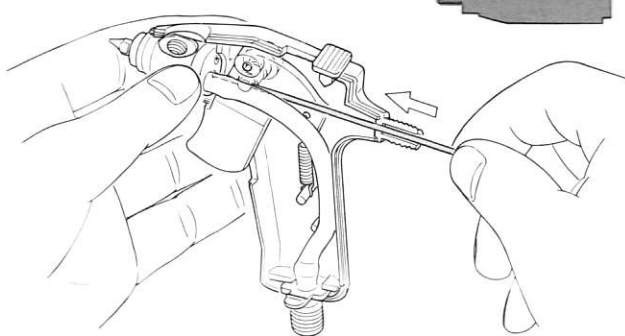

3

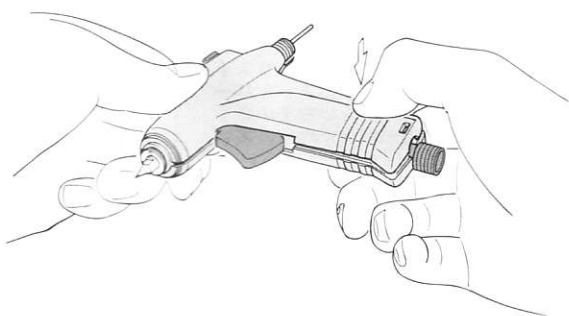

4,5,6

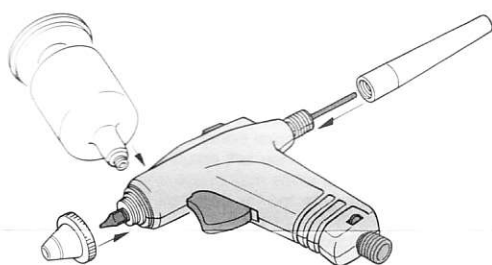

タミヤ・ホームページ: www.tamiya.com

エアブラシ分解図

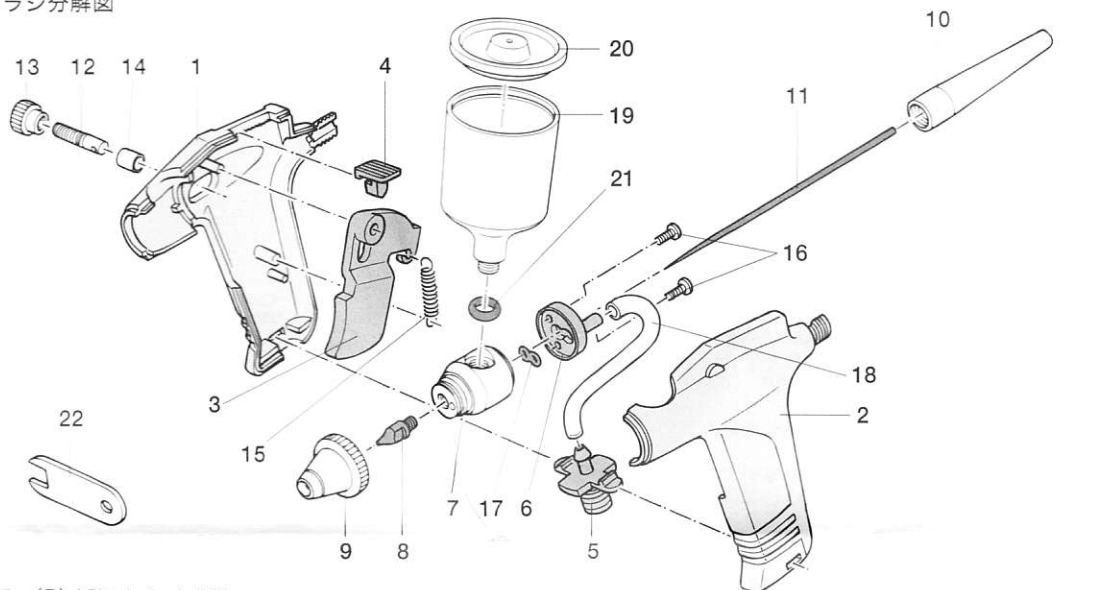

1. 本体カバー (R) / Pistol grip shell (R)
2. 本体カバー (L) / Pistol grip shell (L)
3. トリガー / Trigger
4. ニードルストッパー / Needle stopper
5. ジョイント / Hose connector
6. ニードルガイド / Needle guide
7. センターブロック / Center block
8. 標準ノズル / Standard nozzle

9. ノズルカバー (細) / Nozzle cover (thin)
10. バランサー / Balance weight
11. ニードル (細) / Needle (thin)
12. ニードル取付けネジ / Needle holder screw
13. ロックナット / Lock nut
14. カラー / Collar
15. スプリング / Spring

16. 2×6mmビス / 2x6mm screw
17. パッキン / Packing
18. インナーチューブ / Internal hose
19. 塗料カップ (17cc) / Paint cup (17cc)
20. キャップ (17cc用) / Paint cup cover (17cc)
21. Oリング / O-Ring
22. レンチ / Wrench

SPRAY-WORK BASIC AIRBRUSH

スプレーワークベーシックエアブラシ

紛失や破損で部品が必要な場合は、お名前、ご住所、郵便番号、電話番号をお書き添えて、代金と共にカスタマーサービスにお送り下さい。代金は500円以下の場合には切手も使えます。500円以上の場合、現金書留、定額小為替をご利用下さい。また、ご送金には、タミヤカードや郵便振込もご利用いただけます。

ニードル (細) (11)	200円	7807127
標準ノズル (8)	350円	7807126
ノズルカバー (細) (9)	370円	7800163
センターブロック (7)	420円	7800159
インナーチューブ (18)	120円	7800173
ニードルネジセット (12~14)	320円	9807004
ニードルガイドセット (6, 16, 17)	270円	9807005
レンチ (22)	120円	7800175
ベーシックエアブラシ用 ジョイントキャップ	300円	7807158
塗料カップ (17cc) (19, 20, 21)	300円・送料120円	74511
スペアボルト (計量目盛付き・23cc)	90円・送料140円	81041

★価格は予告なく変更となる場合があります。

●これ以外の部品はカスタマーサービスにお問い合わせ下さい。
●番号は分解図の番号です。
●パーツ代金に加え、代引き手数料をご負担いただければ (315円)、代金着払いで電話でのご注文も賜ります。

《お問い合わせ番号》
静岡 **054-283-0003**
東京 **03-3899-3765** (静岡へ自動転送)
営業時間 / 平日 8:00 ~ 20:00
/ 土、日、祝日 8:00 ~ 17:00

TAMIYA

74531 Basic Airbrush (1057203)