

RC

1/10th SCALE

MAZDA2

マツダデミオは国内での名称、MAZDA2は海外での名称です。
This car is marketed as the DEMIO in Japan, and the MAZDA2
in the rest of the world.

Mazda Motor Corporation
Approval No. 10003



注意

●このキットは組み立てモデルです。作る前にかかわらず説明書を最後までお読みください。また、小学生などの低年齢の方が組み立てるときは、保護者の方もお読みください。

●工具の使用には十分注意してください。特にニッパーやナイフなど刃物によるケガや事故に注意してください。

●接着剤や塗料は、使用する前にそれぞれの注意書きをよく読み、指示に従って正しく使用してください。また、使用するときは室内の換気に十分注意してください。

●小さなお子様のいる場所での作業はしないでください。工具にさわったり、小さなパーツの飲み込みや、ビニール袋をかぶっての窒息など危険な状況が考えられます。プラくずもきちんとかたづけしてください。

CAUTION

●Read carefully and fully understand the instructions before commencing assembly.

●When assembling this kit, tools including knives are used. Extra care should be taken to avoid personal injury.

●Read and follow the instructions supplied with paints and/or cement, if used (not included in kit).

●Keep out of reach of small children. Children must not be allowed to put any parts in their mouths, or pull vinyl bags over their heads. Sensibly dispose of the leftover parts immediately.

MAZDA DEMIO

BODY PARTS SET

マツダ デミオ スペアボディセット

TAMIYA

注意!
CAUTION

- このボディのホイールベースは239mmです。
- This body features a wheelbase of 239mm.

1 ボディの切り取り Trimming

- ★アンテナを立てる場合は位置に合わせて穴(6mm)を開けてください。
- ★Make 6mm hole, matching the position of antenna.

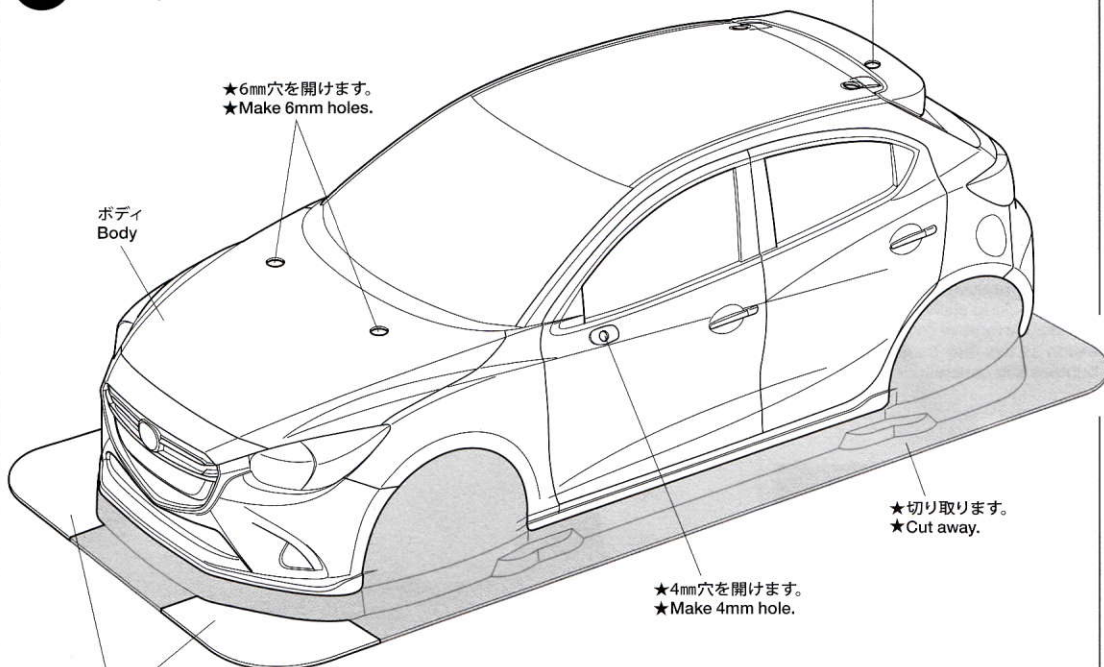

注意!
NOTICE

- ★この部分はナンバープレートを作る時に使います。
- ★Used later for making license plates.

- ★6mm穴を開けます。
- ★Make 6mm holes.

- ★4mm穴を開けます。
- ★Make 4mm hole.

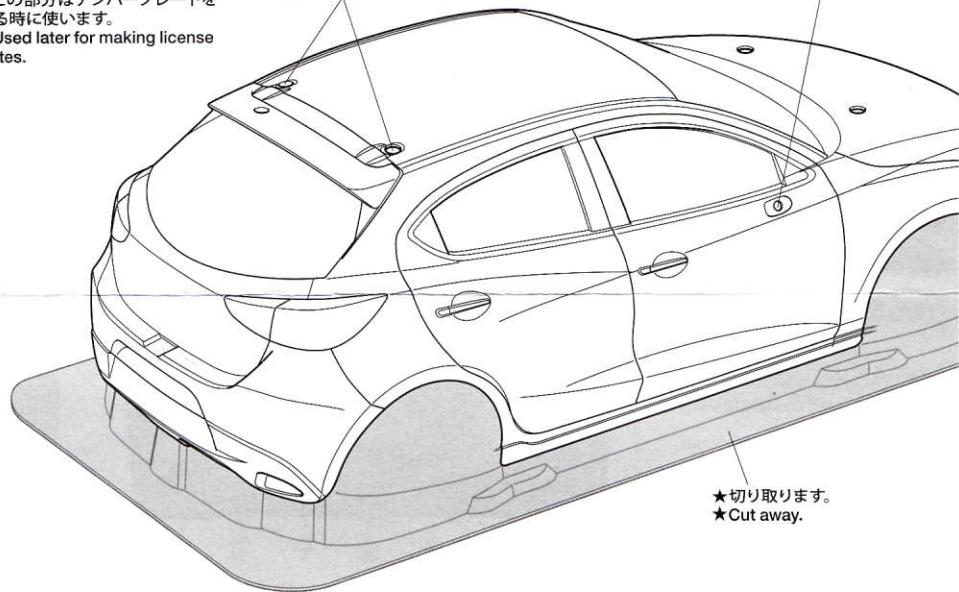

1

《ボディの切り取り》

Trimming

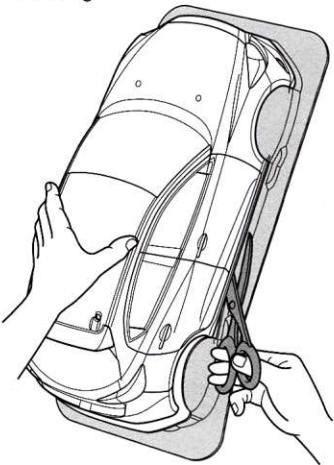

★ハサミやカッターナイフで切り取ります。
★Cut off using scissors or a modeling knife.

《塗装する前に》

Preparing body for painting

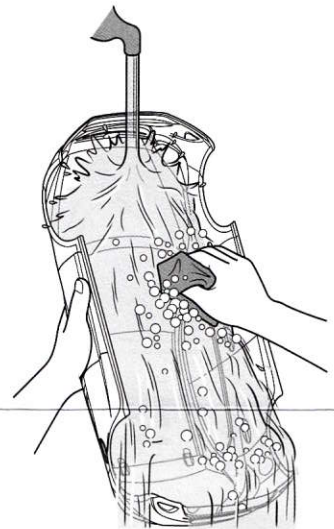

★塗装前に中性洗剤で油気をおとします。

2

ボディの塗装
Painting body

★ボディカラーはお好みの色で塗装するのよいでしょう。

★This instruction manual shows Metallic red (PS-15) as body color. Paint body as you like.

★(A)～(F)はマスクシールの番号です。

★(A)～(F) denotes number of masking sticker.

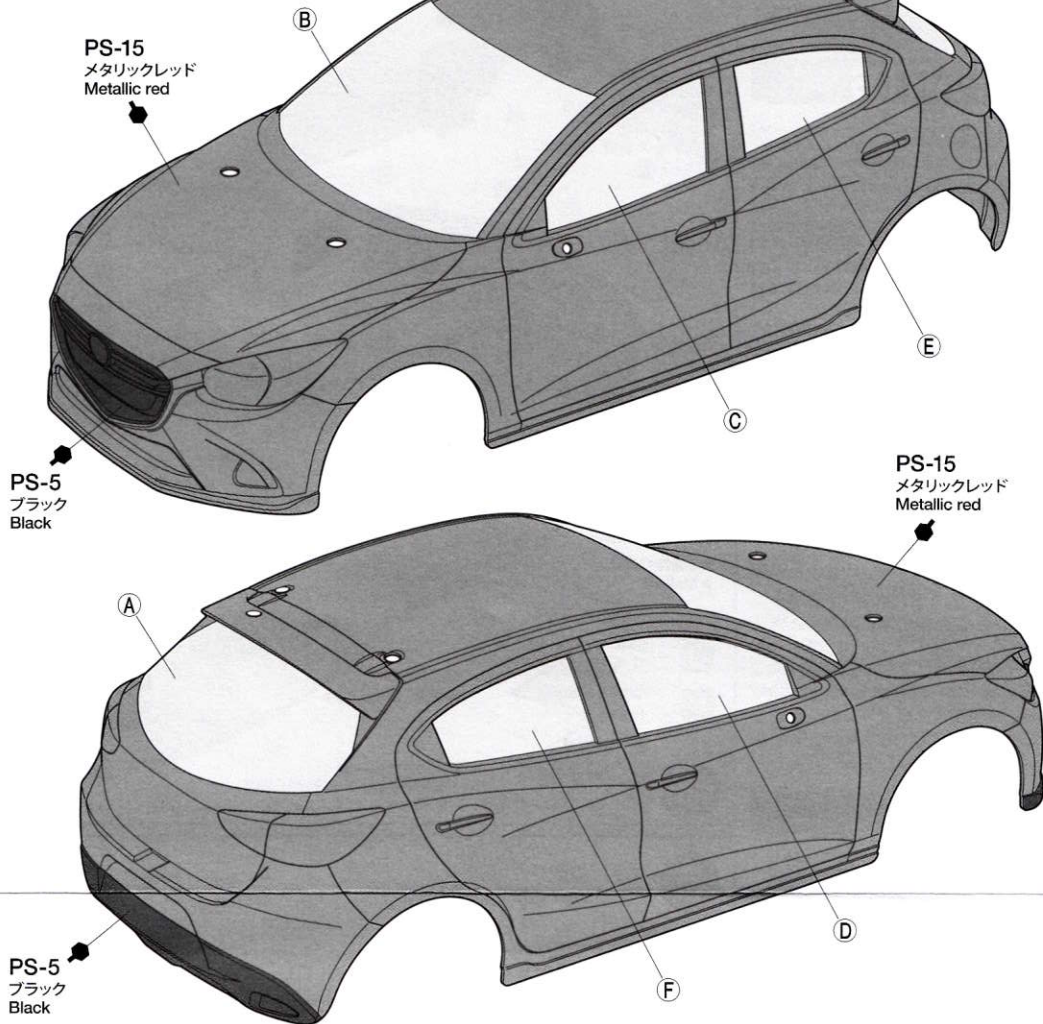

★塗装前に中性洗剤で油気をおとします。水洗いをして洗剤分を洗い流して乾かしてください。

★Wash the body thoroughly with detergent in order to remove any oil, then rinse well and allow to air dry.

2

このマークは塗装指示のマークです。ボディの塗装にはポリカーボネート用塗料で内側から塗装してください。ミラーなどのプラスチック部品は塗装にはプラスチック用塗料をお使いください。

● This mark denotes numbers for Tamiya Paint colors. Paint body from inside using polycarbonate paints. Paint plastic parts (side mirrors) using plastic paint.

《ポリカーボネート用タミヤカラー》 TAMIYA POLYCARBONATE PAINTS

PS-5 ●ブラック / Black

PS-15 ●メタリックレッド / Metallic red

PS-31 ●スモーク / Smoke

《プラスチック用タミヤカラー》

TAMIYA PLASTIC PAINTS

TS-14 ●ブラック / Black

TAMIYA COLOR

ポリカーボネートスプレー(ミニ)

クリヤーボディ用スプレー塗料です。軽く仕上がりが、衝突などにははがれにくいのが特徴。

TAMIYA COLOR

タミヤカラー(スプレー式)

美しい塗装が手軽に楽しめるスプレータイプの塗料です。ミリタリーモデル用、カーモデル用、一般工作用がそろっています。

●タミヤ・ホームページアドレス

www.tamiya.com

《塗装の仕方》

How to paint

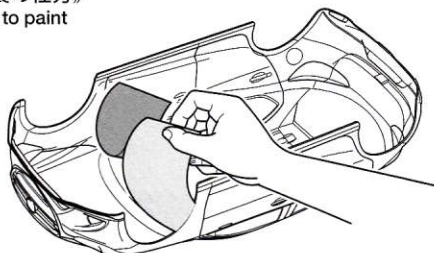

- ① ★マスクシールを切り出して、ボディ内側からウィンドウ部に貼ります。
★Cut out masking stickers and mask off windows from inside.

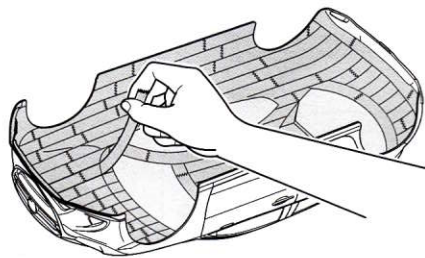

- ② ★ブラックで塗装する以外の部分を別売のマスクングテープでマスクングします。
★Mask off areas to be painted Metallic red (PS-15) with separately available masking tape.

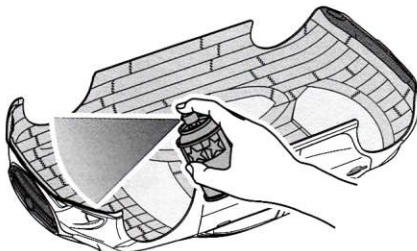

- ③ ★ボディを内側からブラック(PS-5)で塗装します。スプレー塗装はボディから30cmほどはなし、一度に塗らず数回に分けて塗ります。
★Paint body from inside using Black (PS-5). Apply thin layer of spray paint 2-3 times keeping 30cm distance from body.

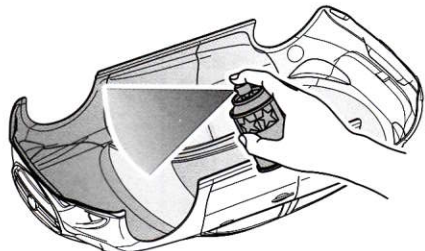

- ④ ★ブラックが乾いたらウィンドウ以外のマスクングテープをはがし、ボディ全体をメタリックレッド(PS-15)で塗装します。
★After black paint has dried, remove masking tape but keep windows masked off, then paint body with Metallic red (PS-15).

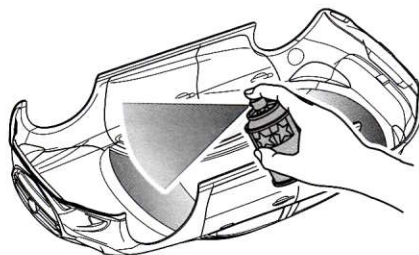

- ⑤ ★塗装が乾いたらウィンドウ部分のマスクシールをはがし、お好みでスモーク(PS-31)を塗装します。
★After paint has dried, remove masking stickers from windows, and paint with Smoke (PS-31) as you wish.

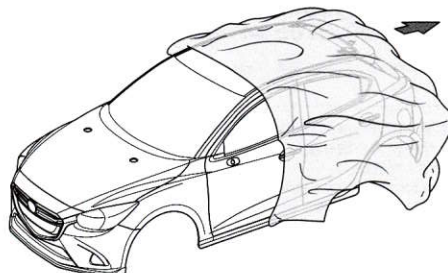

- ⑥ ★塗装終了後にボディ表面の保護フィルムをはがしてください。
★After completion of painting, remove protective film.



3

《ステッカーの貼り方》

①できるだけ余白を残さずに、印刷された部分を切り抜いてください。番号のついたステッカーは切りとってしまうとまちがえやすいので貼る順に切りとってください。

②台紙の端の部分の部分を少し切りとり指定された場所に貼りあわせませう。台紙をつけたまま位置をあわせてください。

③少しずつ台紙をはがしながら場所がずれたり、ステッカーの中に気泡が残ったりしないように注意しながら貼っていきます。

台紙を一度に全部はがして貼ることは、しわができたり気泡が残ったりする原因となります。

Stickers

① Cut along the edges as close as possible to cut the sticker from the sheet. Cut out stickers in numbered order to prevent confusion.

② Slightly peel away one end of the lining and position the sticker on the body.

③ Slowly remove the remaining lining while checking sticker position. Do not completely remove lining prior to application as this may cause unwanted air bubbles and creases.

3

マーキング Markings

★マークは番号順に貼ってください。
★Apply stickers in numbered order.

A

… 日本仕様
Japan version

B

… ヨーロッパ仕様
Europe version

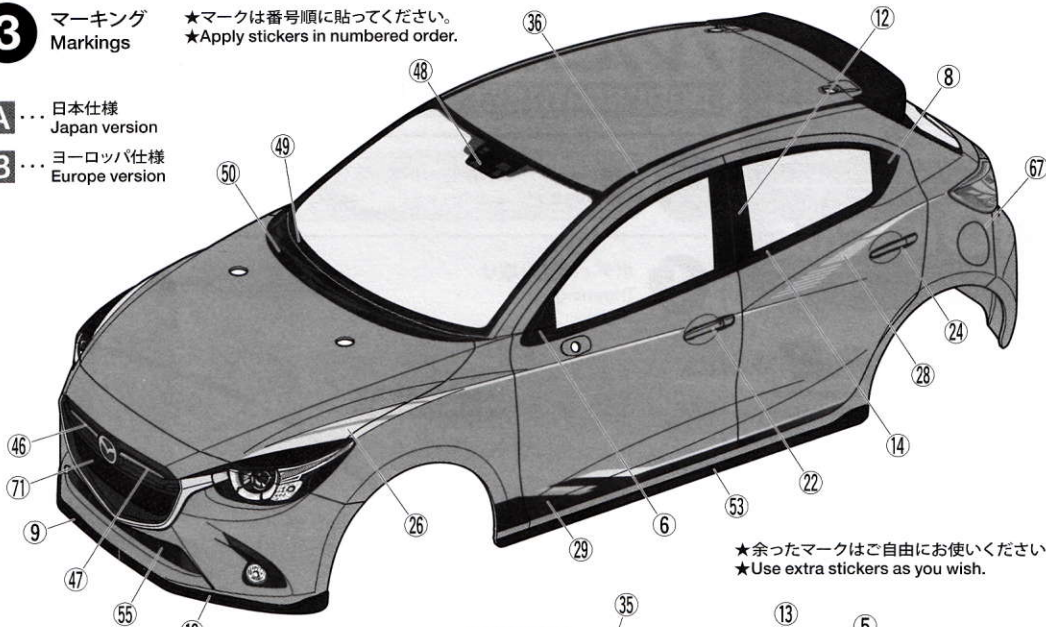

★余ったマークはご自由にお使いください。
★Use extra stickers as you wish.

★アンテナを通す場合は穴を開けます。
★Make hole if using antenna.

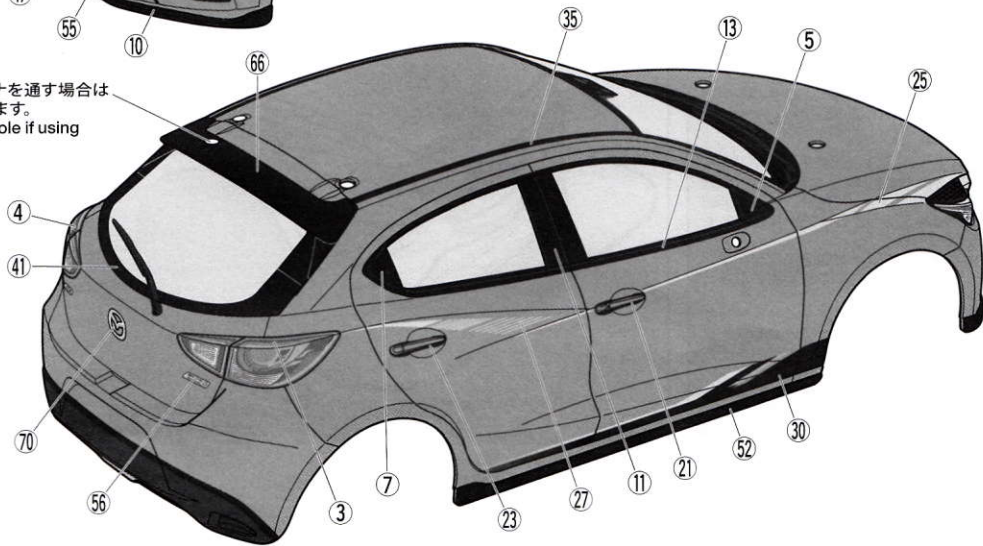

4

《ナンバープレートの組み立て》

License plates

① ★仕様に合わせてナンバープレートを選びます。
★Choose license plates according to the version of the car depicted.

A

DEMIO … 45

B

MAZDA2 … 72

② ★保護フィルムをはがします。
★Remove protective film.



③ ★マークを貼ってから切り取ります。
2枚作ります。
★Apply sticker and cut as shown.
Make 2.

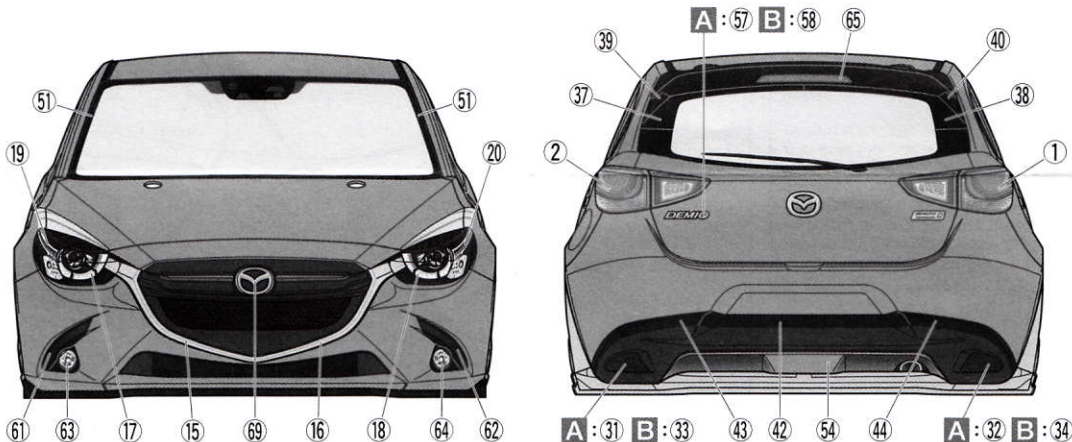
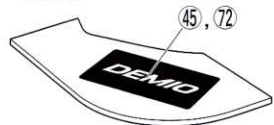



PARTS

ボディ×1
Body

H部品×1
H Parts

ステッカー×1
Sticker

マスクシール×1
Masking sticker

《金具袋詰》 METAL PARTS BAG

 6mmスナップピン...×8
Snap pin

 スナップピン (小) ...×2
Snap pin (small)

 3mmOリング×2
O-ring

両面テープ×1
Double-sided tape

4 サイドミラーの取り付け Attaching side mirrors

《サイドミラー》 Side mirrors

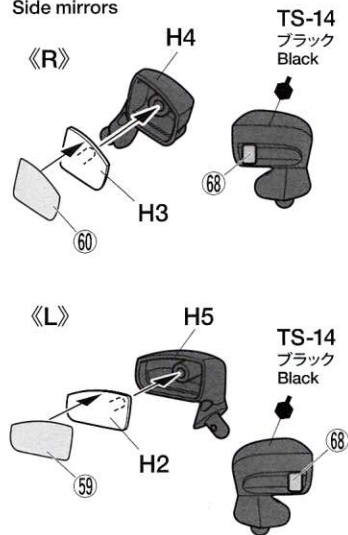

★サイドミラーはボディ内側からOリングをはめ、スナップピンで固定します。
★Secure side mirrors using snap pins and O-rings as shown.

《ナンバープレート》 License plates

★2個作りします。
★Make 2.

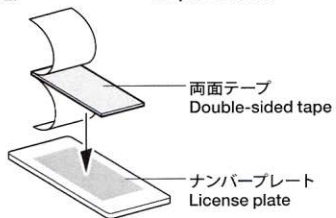

★両面テープは好みのサイズに切ってお使いください。
★Cut double-sided tape into required sizes.

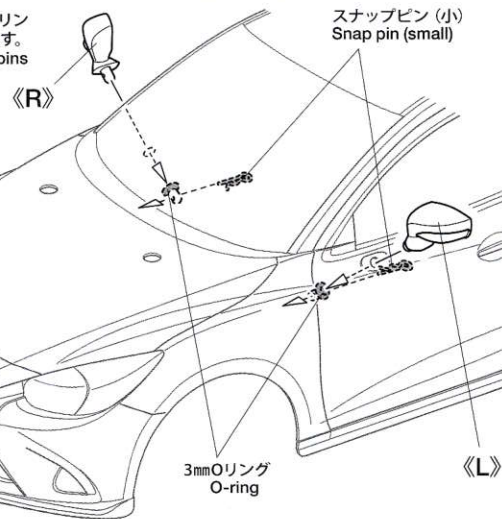

スナップピン (小)
Snap pin (small)

《R》

《L》

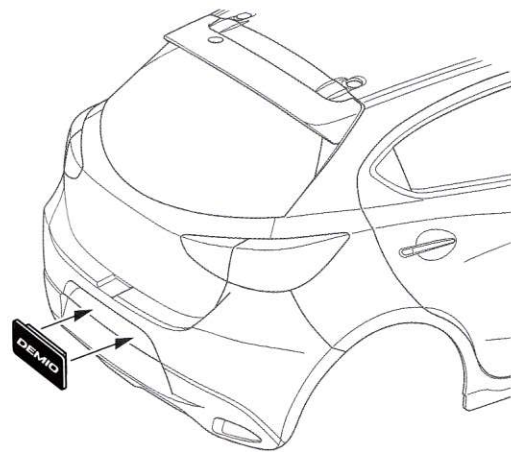

良い工具選びは製作づくりのための第一歩。本格をめざすモデラーにふさわしいタミヤクラフトツール。耐久性も高く、使いやすい高品質な工具です

CURVED SCISSORS

曲線ばさみ
(プラスチック用)



ITEM 74005

DECAL SCISSORS

デカルバサミ



ITEM 74031

部品請求について

★部品をなくしたり、こわした方は、カスタマーサービス取次店でご注文いただけます。また、当社カスタマーサービスに直接ご注文する場合は、下記の方法でご注文することができます。

①《郵便振替のご利用法》

郵便局の払込用紙の通信欄に下のリストを参考にITEM番号、スケール、製品名、部品名、部品コード、数量を必ずご記入ください。振込人住所欄にはお電話番号もお書きいただき、口座番号・00810-9-1118、加入者名・(株)タミヤでお振込ください。

②《代金引換のご利用法》

パーツ代金に加えて代引き手数料(324円)をご負担いただければ、電話またはホームページより代金引換によるご注文をお受けいたします。

《住所》

〒422-8610 静岡市駿河区恩田原3-7
株式会社タミヤ カスタマーサービス係

《お問い合わせ番号》

静岡 054-283-0003
東京 03-3899-3765 (静岡へ自動転送)

※電話番号をお確かめの上、おかけ間違いのないようお願いいたします。

★このボディに合うタイヤ、ホイールは、カスタマーサービスで取り扱っております。お問い合わせください。

★Ask your local Tamiya dealer for availability of the wheels and tires.



●タミヤ・ホームページアドレス
www.tamiya.com

TAMIYA

5 ボディの取り付け Attaching body

※ボディからとび出たボディマウントは好みに応じて切り取ります。

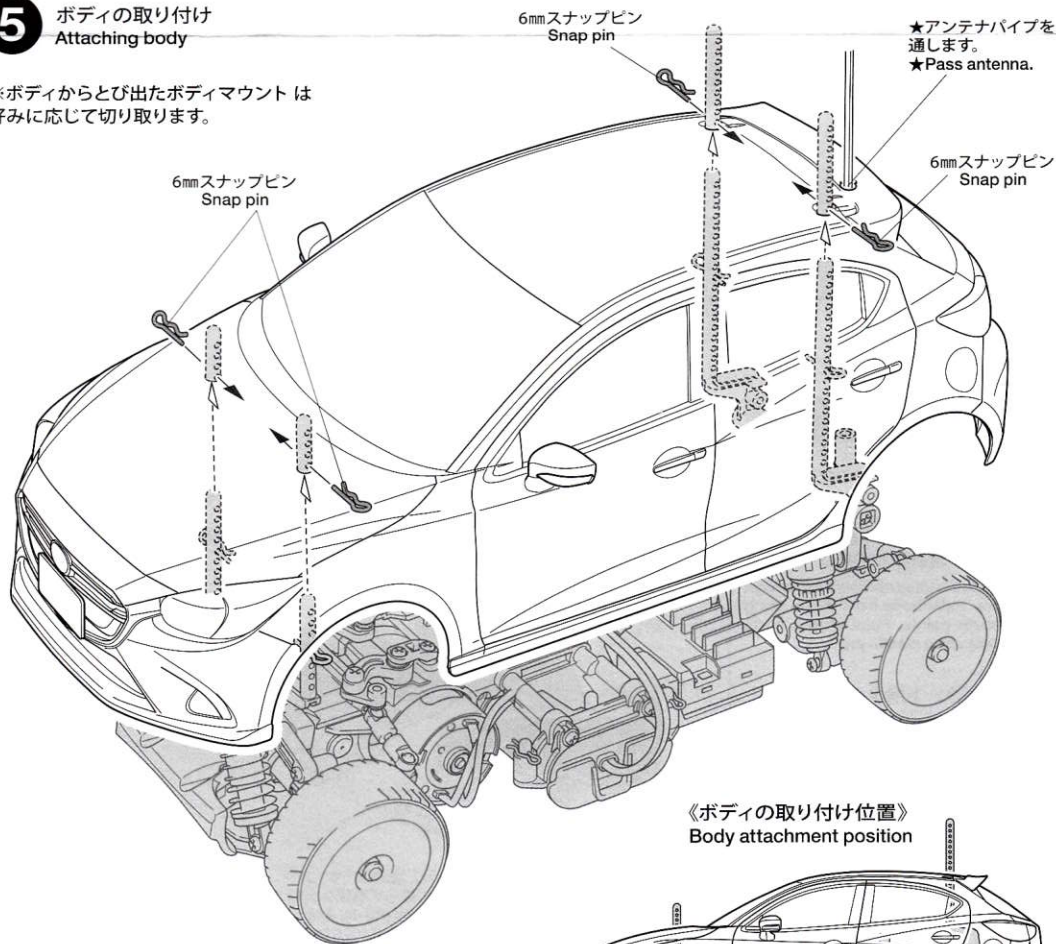

★スナップピンの位置は、ボディがタイヤや路面に接触しない高さに取り付けてください。

★Attach the snap pins ensuring the body does not come in contact with the tires and track surface.

マツダ デミオ スペアボディセット

ITEM 51591

★価格は2016年8月現在のものです。諸事情により変更となる場合があります。
★税込価格の税率は8%となっています。

部品名	税込価格	本体価格	送料	部品コード
Hパーツ	475円	(440円)	-	19000365
ステッカー、マスクシール	1,231円	(1,140円)	-	19495900
ボディ説明図	324円	(300円)	-	11054882
SP.171 耐熱両面テープ	324円	(300円)	120円	50171
SP.197 スナップピン(大x10、小x5)	216円	(200円)	92円	50197
SP.1537 6mmスナップピン(x15)	216円	(200円)	140円	51537
AO-5042 3mmOリング(黒x10)	108円	(100円)	140円	84195

AFTER MARKET SERVICE CARD

When purchasing replacement parts, please take or send this form to your local Tamiya dealer so that the parts required can be correctly identified. Please note that specifications, availability and price are subject to change without notice.

Parts code

19000365.....H Parts
19495900.....Sticker, Masking Sticker
11054882.....Body Set Instructions
50171.....Heat Resistant Double-Sided Tape (x5)
50197.....Snap Pin (Large x10, Small x5)
51537.....6mm Snap Pin (x15)
84195.....3mm O-Ring (Black) (x10)

ITEM 51591

51591 Mazda2 Body (11054882)